

INTERVENTO 4 - CAMPI INUMAZIONE A e B

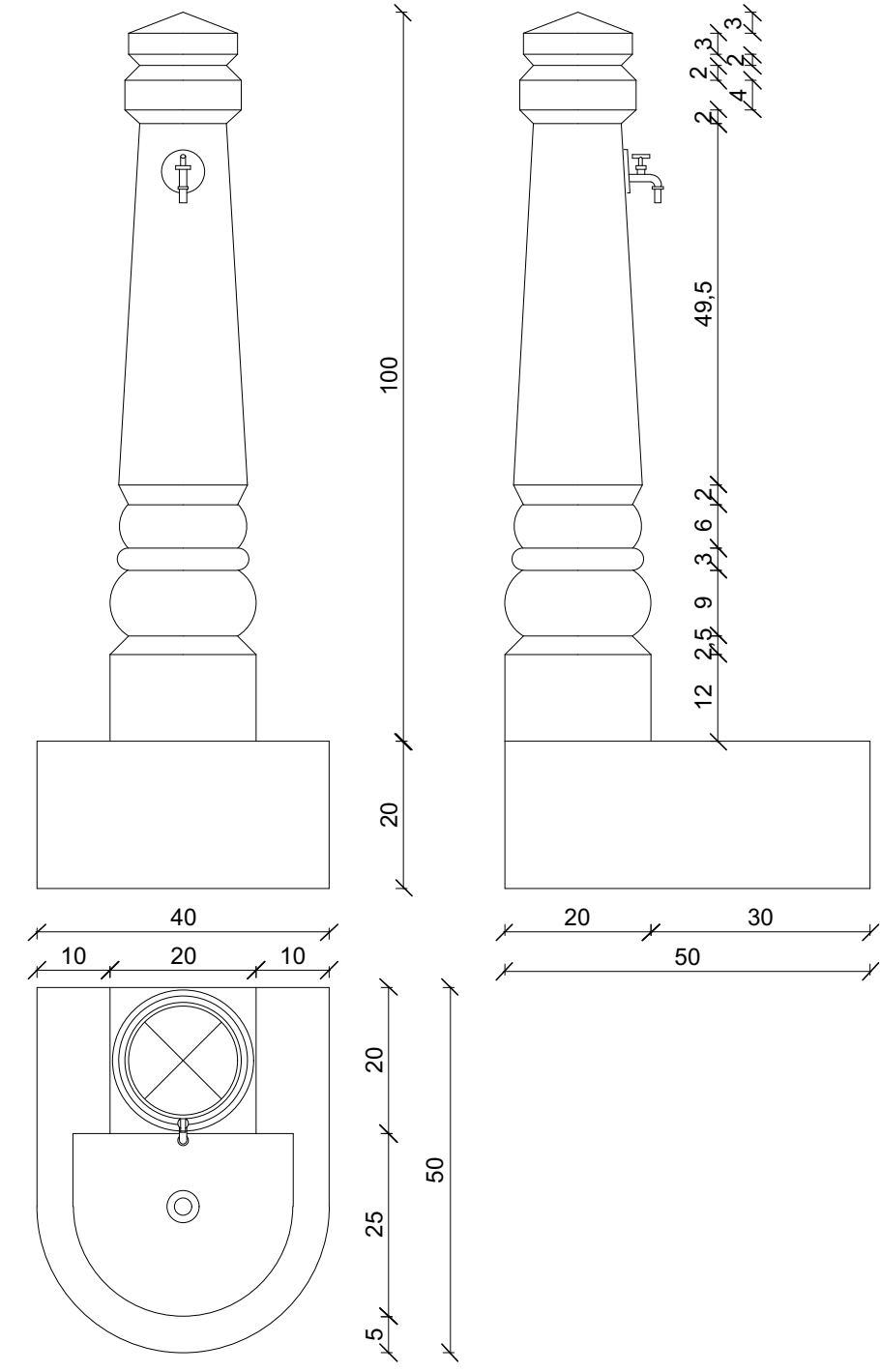

**PARTICOLARE 3
FONTANELLA** (misure in cm)
scala 1/10

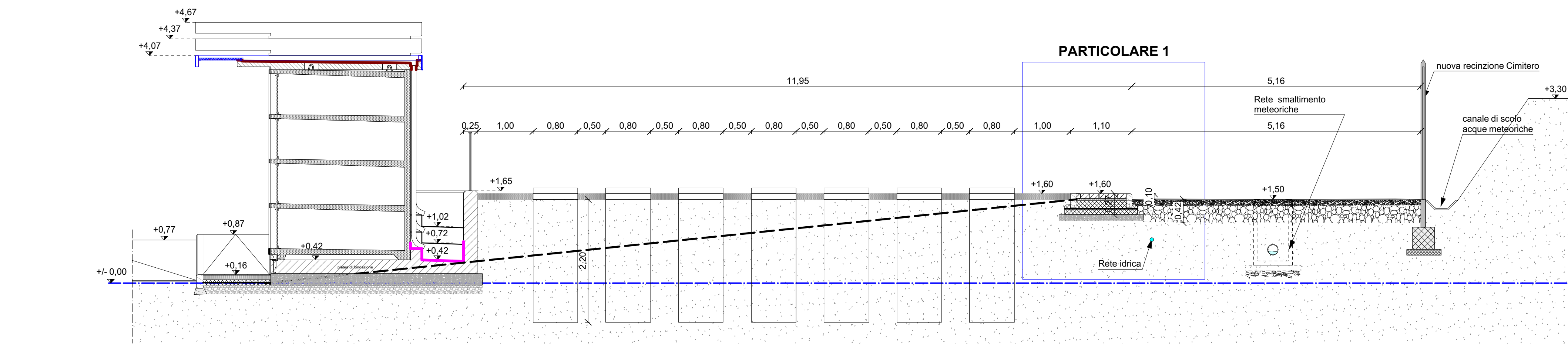

SEZIONE A-A
scala 1/50

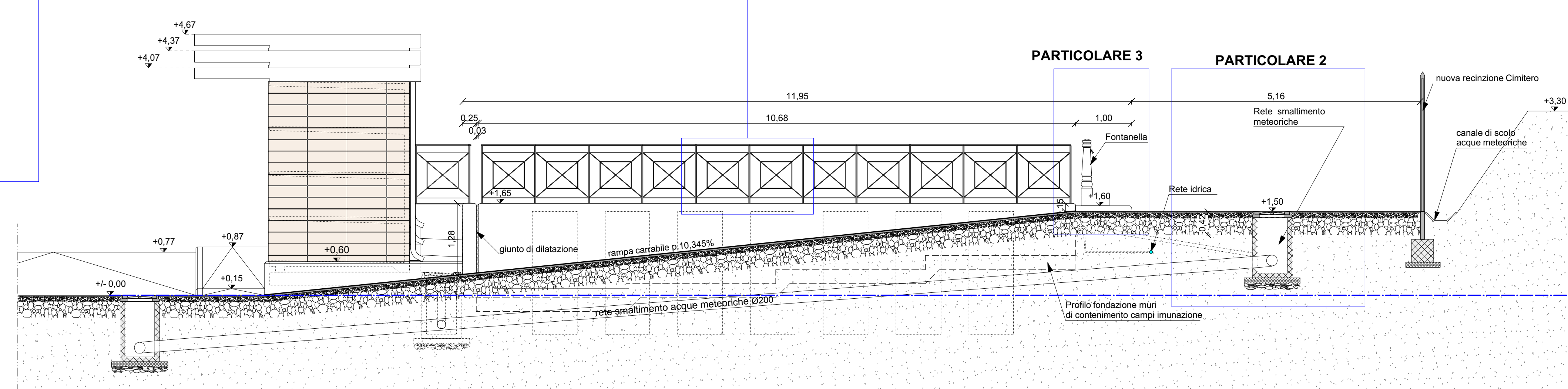

SEZIONE B-B
scala 1/50

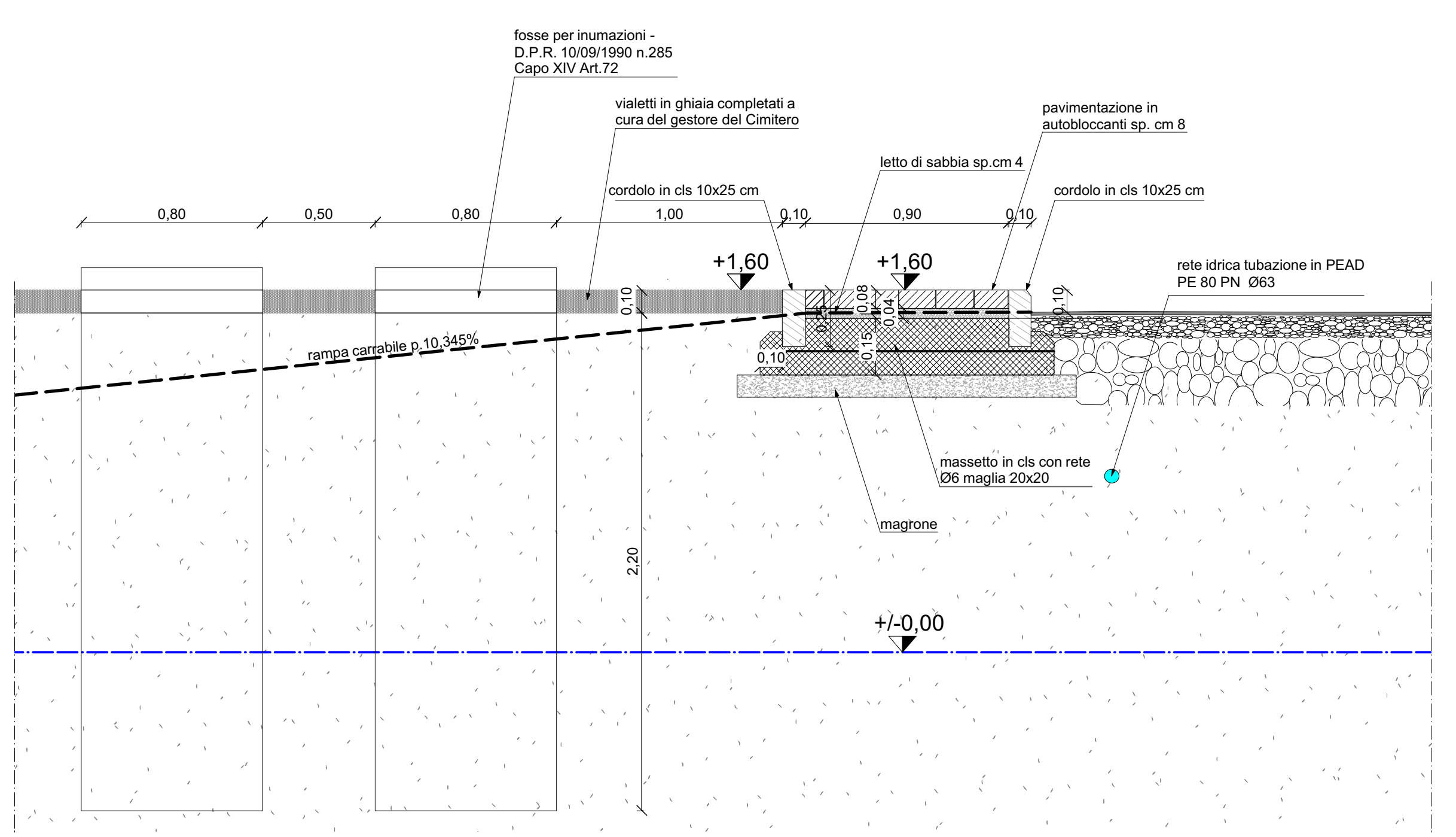

PARTICOLARE 1
scala 1/20

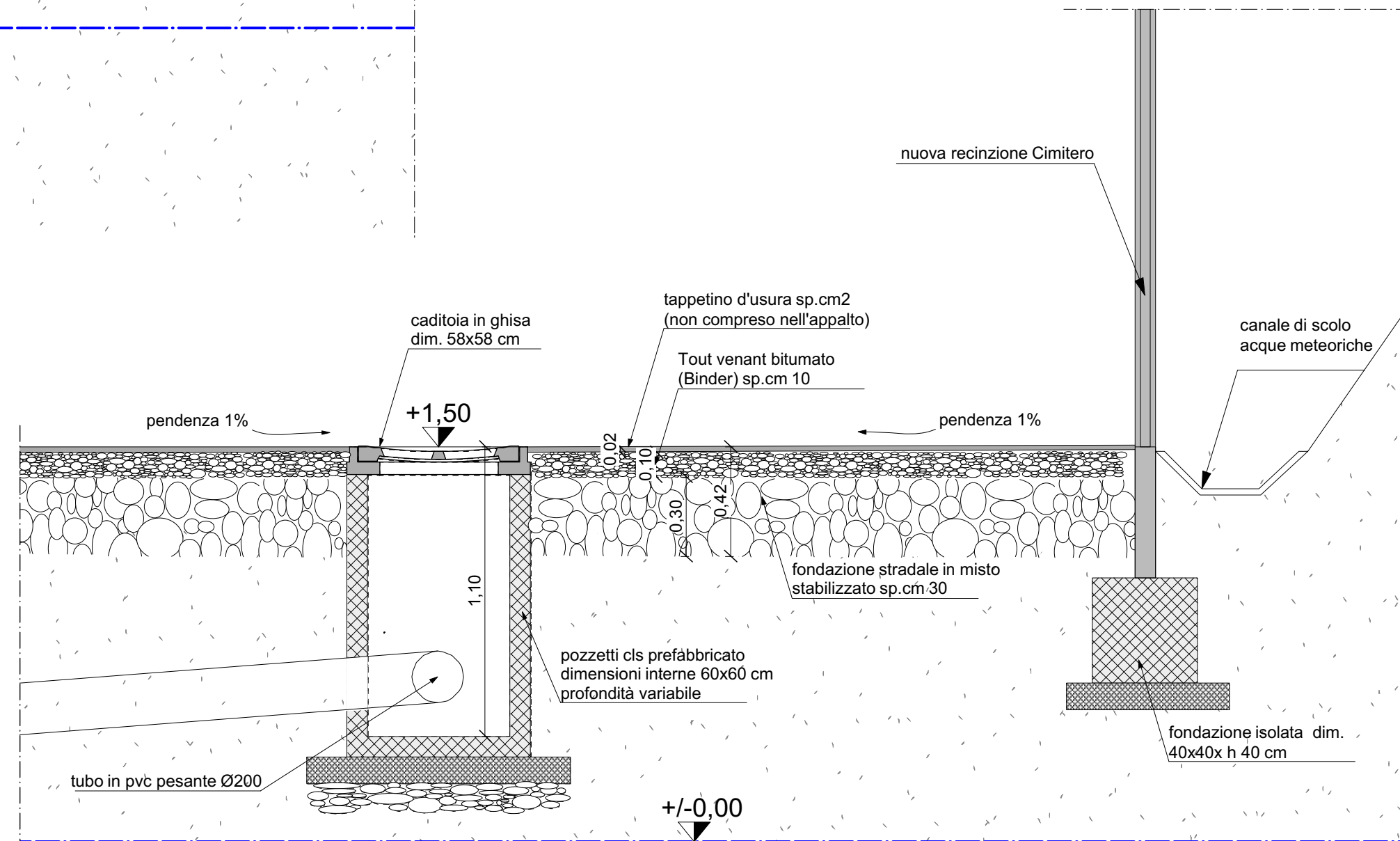

PARTICOLARE 2
scala 1/20

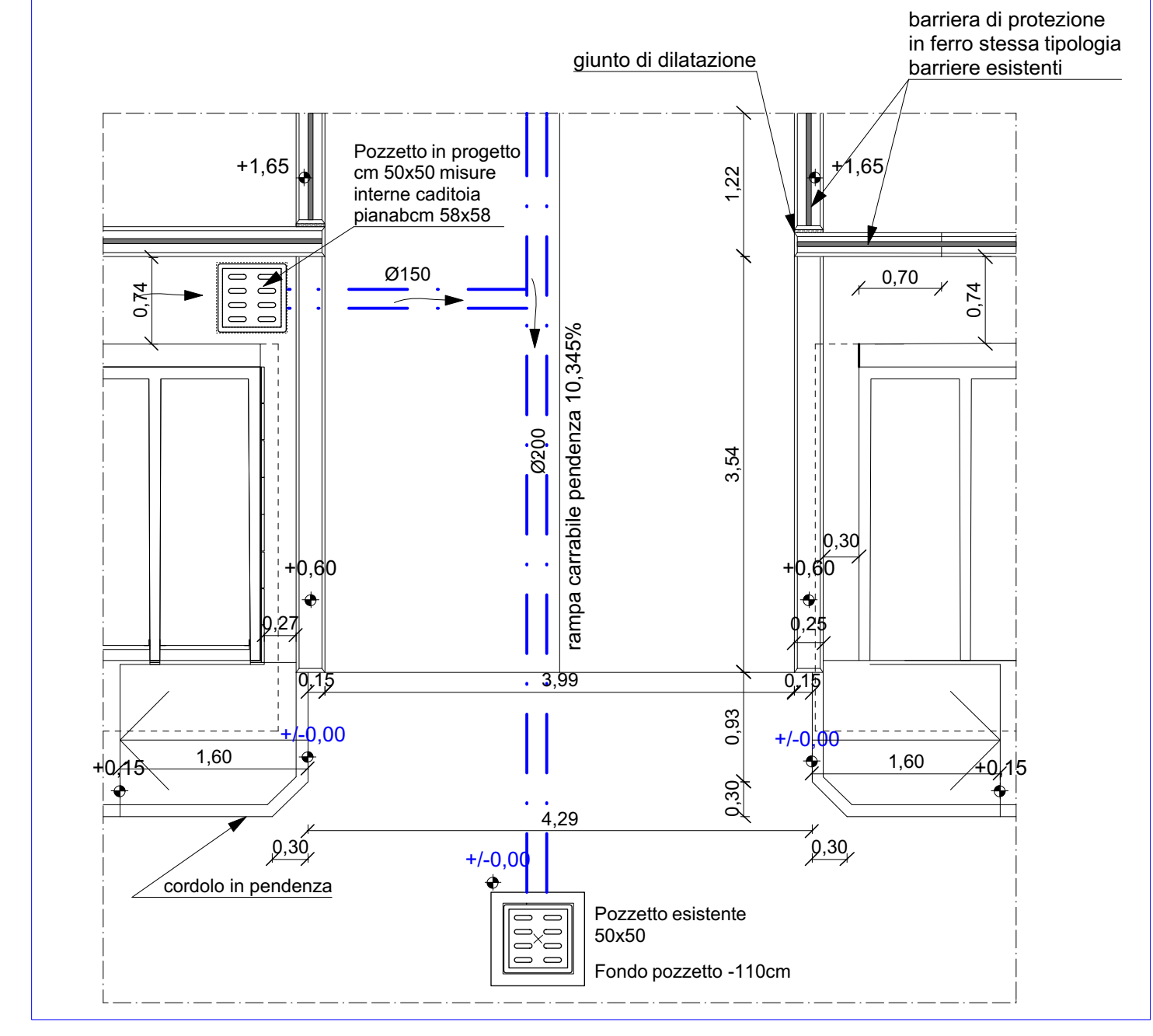
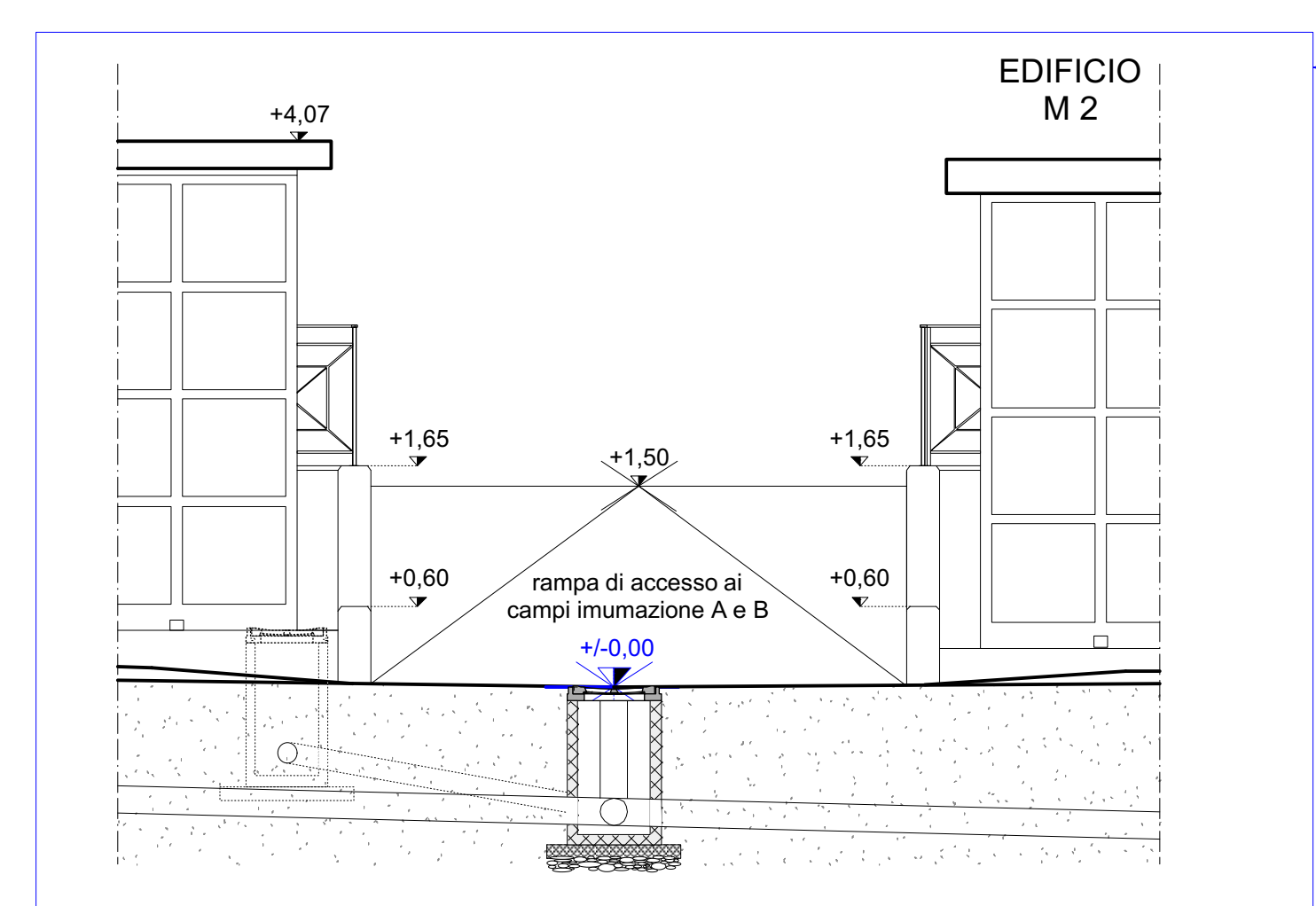

**DETTAGLIO ACCESSO CAMPI
INUMAZIONE - PIANTE ,PROSPETTO**
scala 1/50

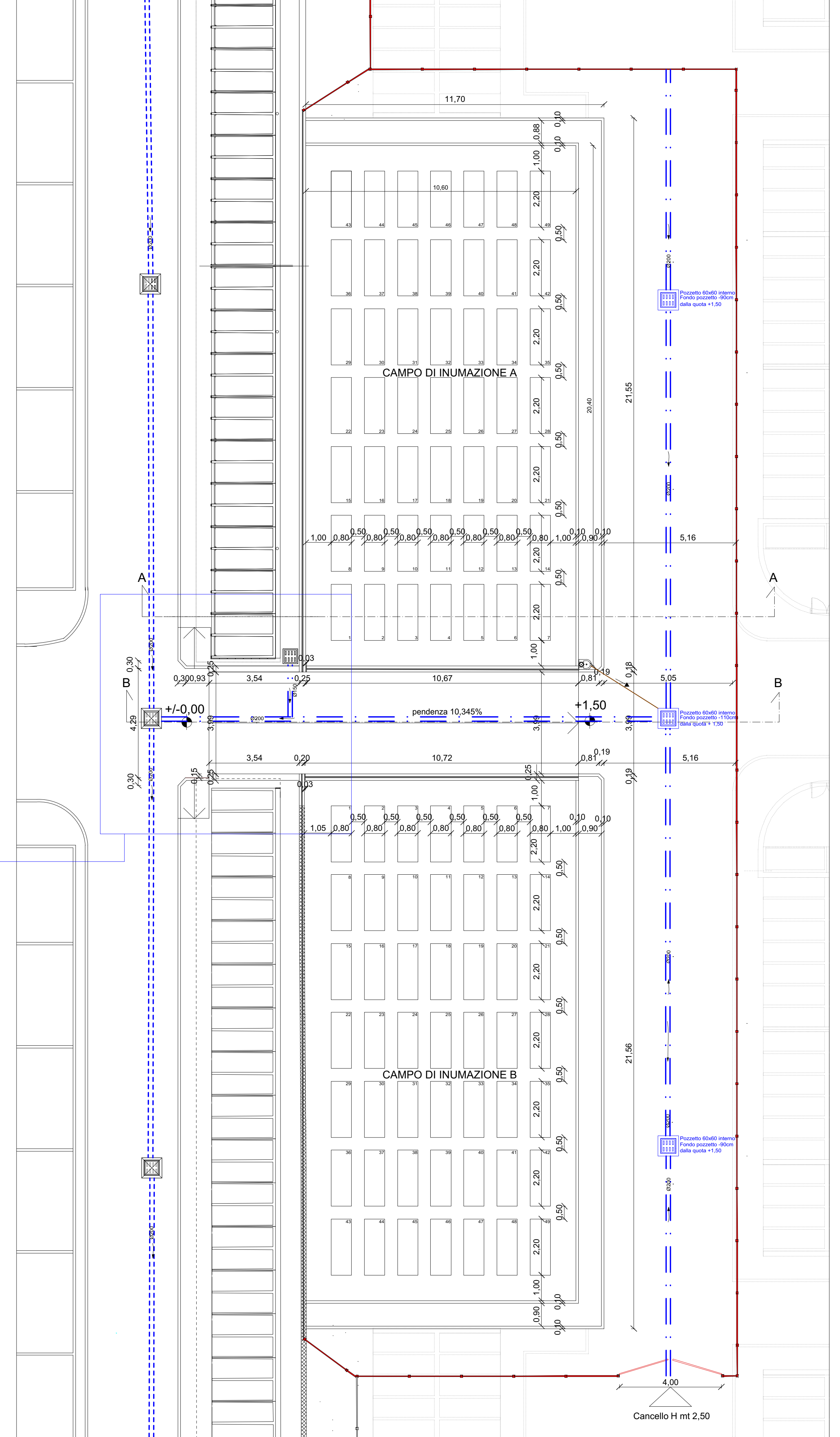

PIANTA CAMPI INUMAZIONE
scala 1/100

LEGENDA

- RETE ACQUE CHIARE - TUBAZIONE IN PVC EN 1401 S/N4 esistente
- GRIGLIA IN GHISA SFEROIDALE CLASSE D400 esistente
- RETE ACQUE CHIARE - TUBAZIONE IN PVC EN 1401 S/N4 in progetto
- GRIGLIA IN GHISA SFEROIDALE CLASSE D400 in progetto
- RETE ACQUE CHIARE - TUBAZIONE ALLACCIO FONTANELLE IN PVC EN 1401 S/N4 Ø110

Stipato D.P.R. 10 Settembre 1950, n. 285
Regolamento di Polizia Municipale

Capo X Disposizioni dei cimiteri, piani catastali, disposizioni tecniche generali	Capo XV Inumazioni
---	------------------------------

Art. 67
1. I cimiteri devono essere iscritti all'archivio catastale...
2. Per l'edilizia di questi vengono le norme stabilite dalla legge 4 dicembre 1956, n. 1428, e successive modificazioni.
3. I cimiteri di questi vengono le norme stabilite dalla legge 4 dicembre 1956, n. 1428, e successive modificazioni.
4. I cimiteri di questi vengono le norme stabilite dalla legge 4 dicembre 1956, n. 1428, e successive modificazioni.
5. E' vietata l'edilizia di questi...
6. Tali condizioni possono essere...
7. La tutela deve essere...
8. E' vietata l'edilizia di questi...

Art. 72
1. Le fosse per inumazioni di cadaveri di persone di oltre 60 anni di età devono essere una...
2. I cimiteri in cui si usano per inumazioni le fosse devono essere...
3. I cimiteri in cui si usano per inumazioni le fosse devono essere...
4. I cimiteri in cui si usano per inumazioni le fosse devono essere...
5. I cimiteri in cui si usano per inumazioni le fosse devono essere...
6. I cimiteri in cui si usano per inumazioni le fosse devono essere...
7. I cimiteri in cui si usano per inumazioni le fosse devono essere...
8. I cimiteri in cui si usano per inumazioni le fosse devono essere...

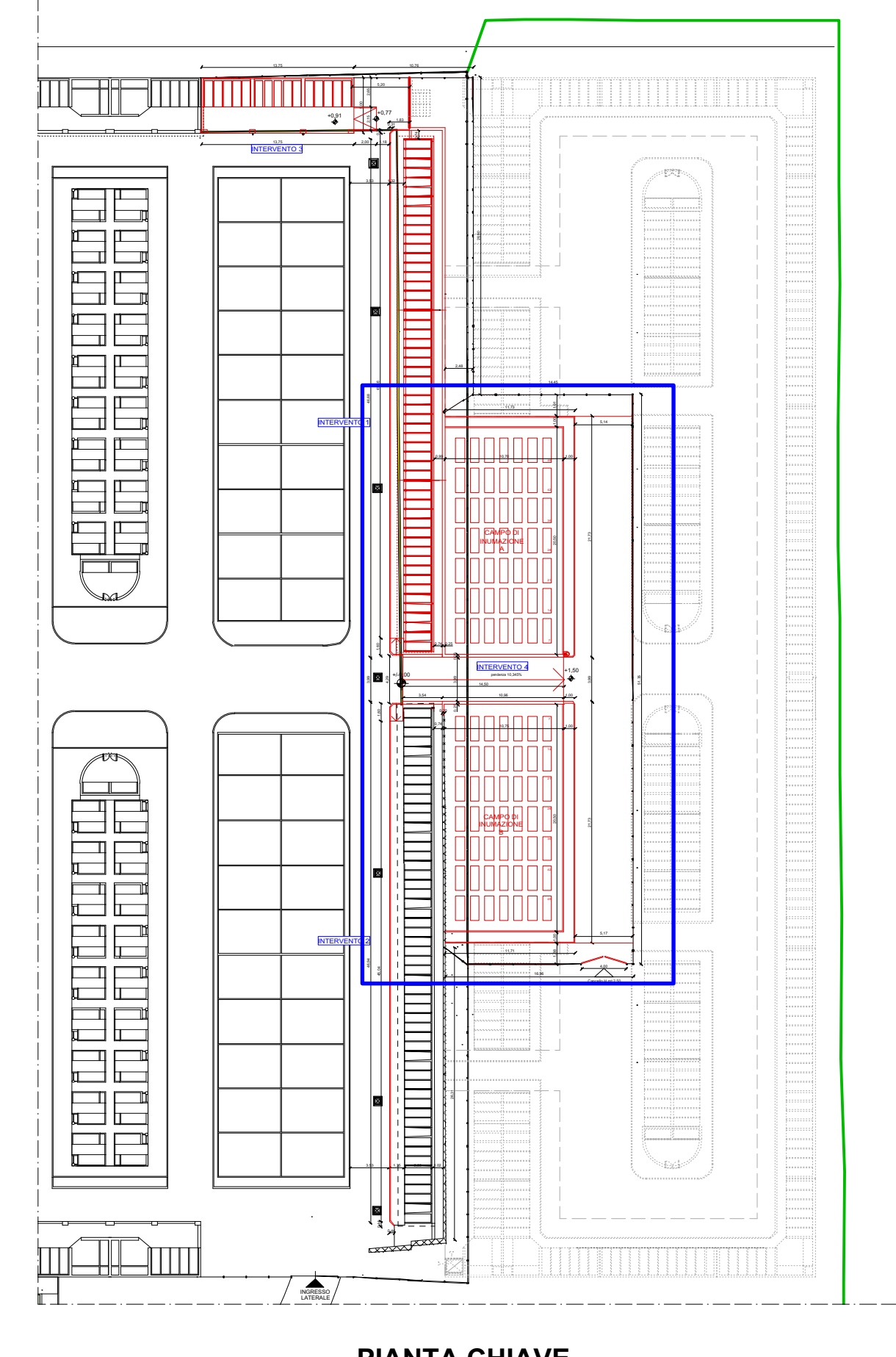

PIANTA CHIAVE

Comune di Monterotondo
Provincia di Roma

NUOVO CIMITERO COMUNALE
VARIANTE AL PROGETTO ESECUTIVO
4° LOTTO FUNZIONALE - 1° STRALCIO

SPAZIO RISERVATO ALL'UFFICIO DELL'ENTE COMPETENTE:

PROGETTAZIONE: **ITALSTUDI s.r.l.**
DIRETTORE TECNICO: Arch. Marcello PERETTI CUCCHI
GRUPPO DI PROGETTAZIONE: Geom. Massimo COMPAGNUCCI

OGGETTO: **INTERVENTO 4 - CAMPI INUMAZIONI A-B**
PIANTA CAMPI INUMAZIONE A-B, SEZIONI, DETTAGLI COSTRUTTIVI
DATA: 12/03/2017
SCALA: 1/100-1/50-1/20-1/10

Commissa	17_01	PE	Specialista	Progressivo	File	17_01_A_1_b_1
Rev						
Data						
Descrizione						
Autore						

A TERMINI DI LEGGE E' SEVERAMENTE VIETATO RIPRODURRE O COMUNICARE A TERZI IL CONTENUTO DEL PRESENTE ELABORATO